

RX 60 Technische Daten Elektro-Gabelstapler

[RX 60-25 \(Plus\)|Li-Ion](#)

[RX 60-25 \(Plus\)/600|Li-Ion](#)

[RX 60-25L \(Plus\)/600|Li-Ion](#)

[RX 60-30 \(Plus\)|Li-Ion](#)

[RX 60-30L \(Plus\)|Li-Ion](#)

[RX 60-30L \(Plus\)/600|Li-Ion](#)

[RX 60-35L \(Plus\)|Li-Ion](#)





		STILL	STILL	STILL	STILL	STILL	STILL	STILL	STILL			
Kennzeichen	1.1	Hersteller			STILL	STILL	STILL	STILL	STILL	STILL		
	1.2	Typzeichen des Herstellers			RX 60-25 (Plus) Li-Ion	RX 60-25 (Plus)/600 Li-Ion	RX 60-25L (Plus)/600 Li-Ion	RX 60-30 (Plus) Li-Ion	RX 60-30L (Plus) Li-Ion	RX 60-30L (Plus)/600 Li-Ion	RX 60-35L (Plus) Li-Ion	
	1.2.1	Typnummer des Herstellers			6301	6302	6304	6305	6307	6308	6309	
	1.3	Antrieb			Elektro	Elektro	Elektro	Elektro	Elektro	Elektro	Elektro	
	1.4	Bedienung			Sitzgerät	Sitzgerät	Sitzgerät	Sitzgerät	Sitzgerät	Sitzgerät	Sitzgerät	
	1.5	Tragfähigkeit/Last	Q	kg	2500	2500	2500	3000	3000	3000	3500	
	1.6	Lastschwerpunkt	c	mm	500	600	600	500	500	600	500	
	1.8	Lastabstand	x	mm	455	460	460	468	468	468	468	
	1.9	Radstand	y	mm	1645	1645	1797	1652	1797	1797	1797	
Gewichte	2.1	Eigengewicht inkl. Batterie		kg	4599	4821	5019	5040	5063	5308	5500	
	2.2	Achslast mit Last	vorn/hinten	kg	6317/782	6421/900	6478/1041	7163/877	7257/806	7419/889	8042/958	
	2.3	Achslast ohne Last	vorn/hinten	kg	2370/2229	2315/2506	2508/2511	2411/2629	2646/2417	2641/2667	2662/2838	
Räder/Fahrgewicht	3.1	Bereifung			Superelastik	Superelastik	Superelastik	Superelastik	Superelastik	Superelastik	Superelastik	
	3.2	Reifengröße	vorn	mm	225/75-10 (23x9-10)	225/75-10 (23x9-10)	225/75-10 (23x9-10)	250/60-12 (23x10-12)	250/60-12 (23x10-12)	250/60-12 (23x10-12)	315/45-12	
	3.2	Reifengröße	hinten	mm	180/70-8 (18x7-8)	180/70-8 (18x7-8)	180/70-8 (18x7-8)	180/70-8 (18x7-8)	180/70-8 (18x7-8)	180/70-8 (18x7-8)	180/70-8 (18x7-8)	
	3.5	Räder Anzahl (x = angetrieben)	vorn/hinten		2x/2	2x/2	2x/2	2x/2	2x/2	2x/2	2x/2	
	3.6	Spurweite	vorn/hinten	b ₁₀ /b ₁₁	mm	992/900	992/900	992/900	950/900	950/900	1002/900	1002/900
	4.1	Neigung Hubgerüst/Gabelträger	vor/zurück	α/β	°	7/7	7/7	7/7	7/7	7/7	7/7	
	4.2	Höhe Hubgerüst	eingefahren/ausgefahren	h ₁ /h ₄	mm	2225/3700	2225/3700	2225/3700	2225/3850	2225/3850	2225/3850	2225/3850
	4.3	Freihub		h ₂	mm	160	160	160	160	160	160	160
	4.4	Hub ¹		h ₃	mm	3066	3066	3066	3066	3066	3066	3066
	4.7	Höhe über Schutzdach (niedrige Variante)		h ₆	mm	2226 (2135)	2226 (2135)	2226 (2135)	2226 (2135)	2226 (2135)	2226 (2135)	2226 (2135)
Grundabmessungen	4.8	Sitzhöhe bezogen auf SIP (niedrige Variante)		h ₇	mm	1235	1235	1235	1235	1235	1235	
	4.12	Kupplungshöhe		h ₁₀	mm	484	484	484	484	484	484	
	4.19	Gesamtlänge		l ₁	mm	3413	3618	3770	3433	3578	3778	
	4.20	Länge einschließlich Gabelrücken		l ₂	mm	2413	2418	2570	2433	2578	2578	
	4.21	Gesamtbreite		b ₁	mm	1200	1200	1200	1200	1200	1300	
	4.22	Gabelzinkenmaße		s/e/l	mm	40/100/1000	45/100/1200	45/100/1200	50/100/1000	50/100/1000	50/100/1200	
	4.23	Gabelträger ISO 2328, Klasse/Form A, B				ISO II A	ISO II A	ISO II A	ISO III A	ISO III A	ISO III A	
	4.24	Gabelträgerbreite		b ₃	mm	1150	1150	1150	1150	1150	1150	
	4.31	Bodenfreiheit mit Last unter Hubgerüst		m ₁	mm	116	116	116	114	114	115	
	4.32	Bodenfreiheit Mitte Radstand		m ₂	mm	127	126	126	126	125	126	
	4.34.1	Arbeitsgangbreite bei Palette 1000 x 1200 quer ^{2,3}		A _{st}	mm	3700	3705	3905	3742	3913	3941	
	4.34.2	Arbeitsgangbreite bei Palette 800 x 1200 längs ^{2,3}		A _{st}	mm	3890	3895	4116	3940	4124	4141	
	4.35	Wenderadius		W _a	mm	2035	2035	2245	2070	2245	2273	
	4.36	Kleinster Drehpunktstand		b ₁₃	mm	428	428	593	491	593	649	
	Leistungsdaten	5.1	Fahrgeschwindigkeit (Blue-Q/Standard/Sprint)	mit Last	km/h	18/18/20	18/18/20	18/18/20	18/18/20	18/18/20	18/18/20	18/18/20
		5.1	Fahrgeschwindigkeit (Blue-Q/Standard/Sprint)	ohne Last	km/h	18/18/21	18/18/21	18/18/21	18/18/21	18/18/21	18/18/21	18/18/21
5.2		Hubgeschwindigkeit (Plus*/Standard Performance)	mit Last	m/s	0,65//0,56	0,65//0,56	0,65//0,56	0,57//0,49	0,57//0,49	0,57//0,49	0,53//0,44	
5.2		Hubgeschwindigkeit (Plus*/Standard Performance)	ohne Last	m/s	0,66//0,60	0,66//0,60	0,66//0,60	0,57//0,51	0,57//0,51	0,57//0,51	0,57//0,51	
5.3		Senkgeschwindigkeit	mit Last	m/s	0,50	0,50	0,50	0,50	0,50	0,50	0,50	
5.3		Senkgeschwindigkeit	ohne Last	m/s	0,45	0,45	0,45	0,43	0,43	0,43	0,43	
5.5		Zugkraft (Plus*/Standard Performance) ⁴	mit Last	N	10800//8140	10760//8016	10720//7985	10430//7740	10490//7737	10400//7695	10300//7590	
5.5		Zugkraft (Plus*/Standard Performance) ⁴	ohne Last	N	10760//8100	10670//8110	10690//8110	10720//8100	10730//8106	10686//8055	10650//8015	
5.6		Max. Zugkraft (Plus*/Standard Performance) ⁴	mit Last	N	21360//17390	21340//17370	21311//17354	20990//17020	20990//17020	20960//16990	20900//16920	
5.6		Max. Zugkraft (Plus*/Standard Performance) ⁴	ohne Last	N	18125//17120	17636//17073	18370//17071	18360//17140	20250//17156	20160//17117	20290//17170	
5.7	Steigfähigkeit (Plus*/Standard Performance) ⁴	mit Last	%	23,5//17,1	22,6//16,5	22,0//16,0	20,1//14,6	20,1//14,6	19,4//14,1	17,8//12,9		
5.7	Steigfähigkeit (Plus*/Standard Performance) ⁴	ohne Last	%	29,5//26,6	27,4//27,4	28,0//24,2	27,4//24,2	30,6//24,1	29,1//22,8	28,2//21,9		
5.8	Max. Steigfähigkeit (Plus*/Standard Performance) ⁴	mit Last	%	31,9//25,5	30,8//24,7	30//24	27,4//21,9	27,3//21,9	26,4//21,1	24,2//20,6		
5.8	Max. Steigfähigkeit (Plus*/Standard Performance) ⁴	ohne Last	%	29,5//29,5	27,4//27,5	28//29,2	27,4//27,4	30,6//30,6	29,1//29,1	28,2//28,2		
5.9	Beschleunigungszeit 15 m (Plus*/Standard Performance)	mit Last	s	5,4//16,5	5,4//16,5	5,5//16,6	5,5//16,6	5,5//16,6	5,7//16,3	5,7//16,3		
5.9	Beschleunigungszeit 15 m (Plus*/Standard Performance)	ohne Last	s	5,0//5,5	5,0//5,5	5,0//5,5	5,0//5,5	5,0//5,5	5,0//5,4	5,0//5,4		
5.10	Betriebsbremse				Hydraulisch betätigte Lamellenbremse	Hydraulisch betätigte Lamellenbremse	Hydraulisch betätigte Lamellenbremse	Hydraulisch betätigte Lamellenbremse	Hydraulisch betätigte Lamellenbremse	Hydraulisch betätigte Lamellenbremse		
E-Motor	6.1	Fahrmotor, Leistung S2 60 min (Plus*/Standard Performance)		kW	2x 10,5//2x 8,5	2x 10,5//2x 8,5	2x 10,5//2x 8,5	2x 10,5//2x 8,5	2x 10,5//2x 8,5	2x 10,5//2x 8,5	2x 10,5//2x 8,5	
	6.2	Hubmotor, Leistung bei S3 15% (Plus*/Standard Performance)		kW	25//20	25//20	25//20	25//20	25//20	25//20	25//20	
	6.3	Batterie nach DIN 43531/35/36 A, B, C, nein			DIN 43536 A	DIN 43536 A	DIN 43536 A	DIN 43536 A	DIN 43536 A	DIN 43536 A	DIN 43536 A	
	6.4	Batteriespannung	U	V	80	80	80	80	80	80	80	
	6.4.1	Batteriekapazität	K _s	Ah	560 (620)	560 (620)	700 (775)	560 (620)	700 (775)	700 (775)	700 (775)	
	6.5	Batteriegewicht		kg	1558	1558	1863	1558	1863	1863	1863	
	6.6	Energieverbrauch EN 16796 (Plus*/Standard Performance)		kWh/h	6,0//16,0	6,2//16,2	6,3//16,3	6,6//16,5	6,6//16,6	6,7//16,7	7,1//17,1	
	6.7	Umschlagleistung (Plus*/Standard Performance)		t/h	176//169	176//169	176//169	228//222	228//222	228//222	258//245	
6.8	Energieverbrauch bei Umschlagleistung (Plus*/Standard Performance)		kWh/h	7,1//16,6	7,1//16,6	7,4//16,9	7,8//17,3	7,8//17,3	8,0//17,5	8,6//18,0		
Sonstiges	10.1	Arbeitsdruck für Anbaugeräte		bar	250	250	250	250	250	250	250	
	10.2	Ölstrom für Anbaugeräte		l/min	55	55	55	55	55	55	55	
	10.7	Schallleistungspegel L _{pAZ} (Fahrerplatz)		dB(A)	70	70	70	70	70	70	70	
	10.7.1	Humanschwingung: Beschleunigung nach EN 13059		m/s ²	0,57	0,57	0,57	0,57	0,57	0,57	0,57	
10.8	Anhängerkupplung, Art/Typ DIN			Bolzen	Bolzen	Bolzen	Bolzen	Bolzen	Bolzen	Bolzen		

¹ Der angegebene Nennhub berücksichtigt die Reifeneinfederung und Toleranzen des Reifendurchmessers

² Ggf. ohne Berücksichtigung überstehender Gabelzinken

³ Gilt für Teleskop-, NiHo- und Dreifach-Hubgerüst

⁴ Gilt für das Gesamtsystem Fahrzeug

*Plus Performance = High-Performance-Variante

RX 60-25/35 Elektro-Gabelstapler
Technische Maßzeichnungen

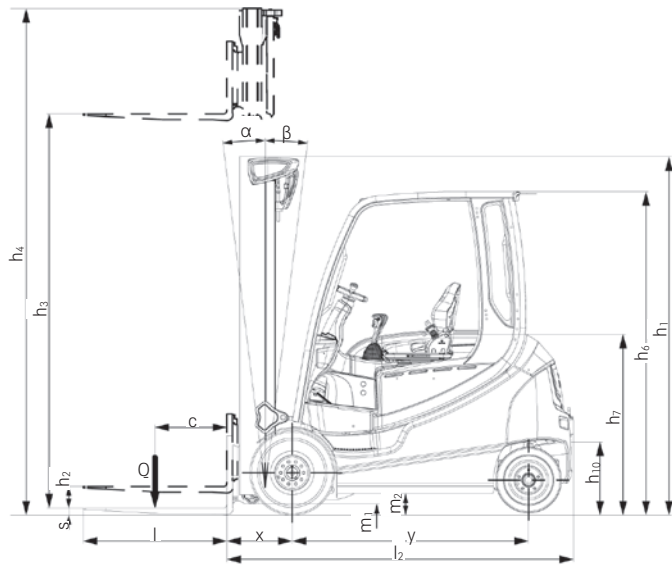

Seitenansicht

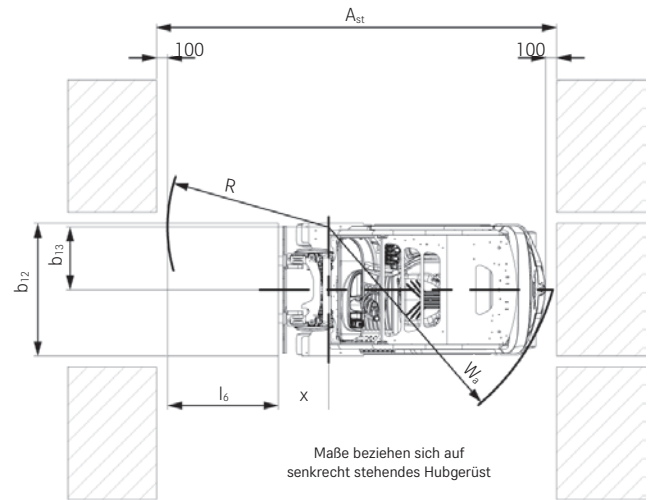

Draufsicht

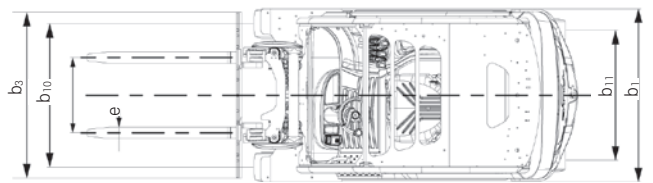

Draufsicht

Grundtragfähigkeiten

RX 60-25 Teleskop-/NiHo-Hubgerüst

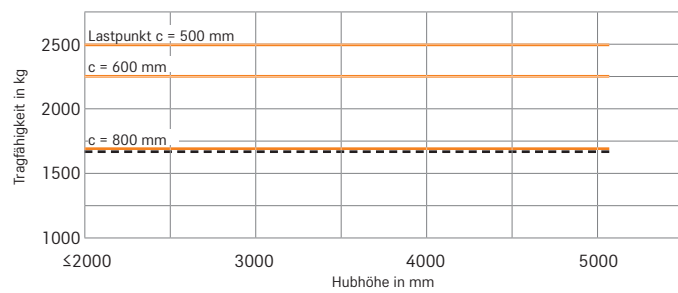

RX 60-25 Dreifach-Hubgerüst

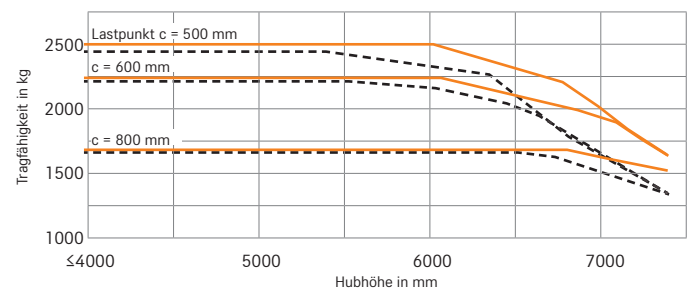

RX 60-25/600 Teleskop-/NiHo-Hubgerüst

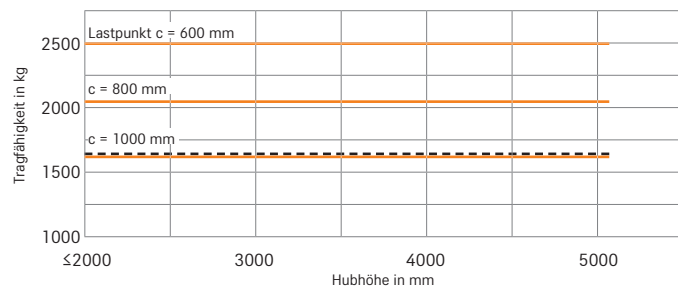

RX 60-25/600 Dreifach-Hubgerüst

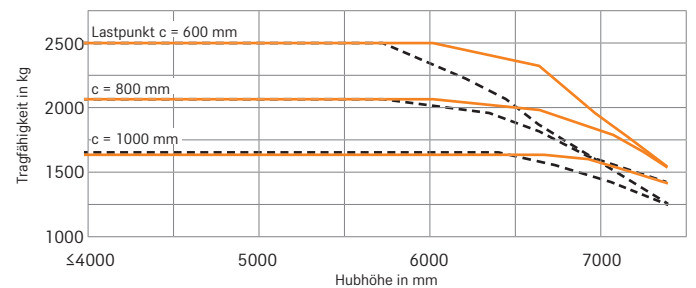

— mit Standardgabeln - - - mit integriertem Seitenschieber und Standardgabeln
Die angegebenen Werte können je nach Fahrzeugausstattung variieren.

RX 60-25/35 Elektro-Gabelstapler Grundtragfähigkeiten

RX 60-25L/600 Teleskop/NiHo-Hubgerüst

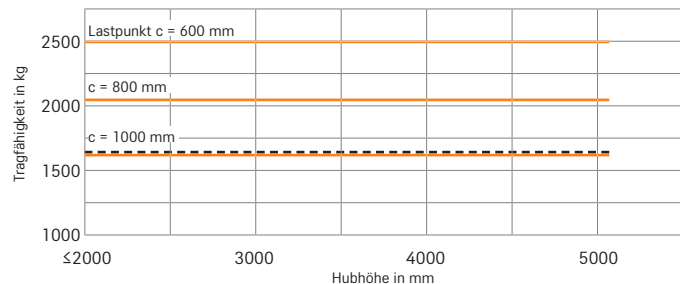

RX 60-25L/600 Dreifach-Hubgerüst

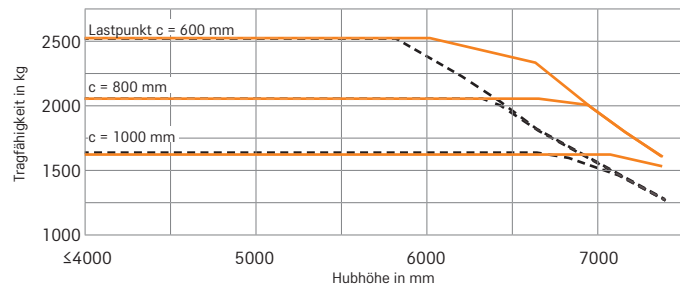

RX 60-30 Teleskop/NiHo-Hubgerüst

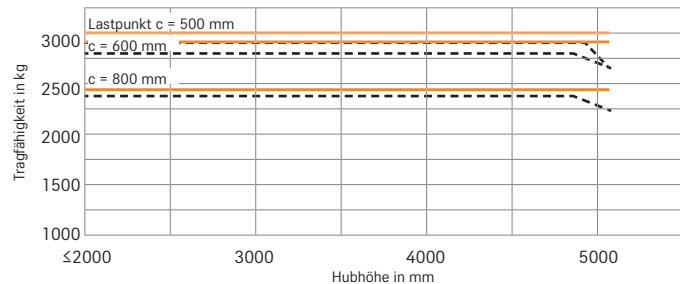

RX 60-30 Dreifach-Hubgerüst

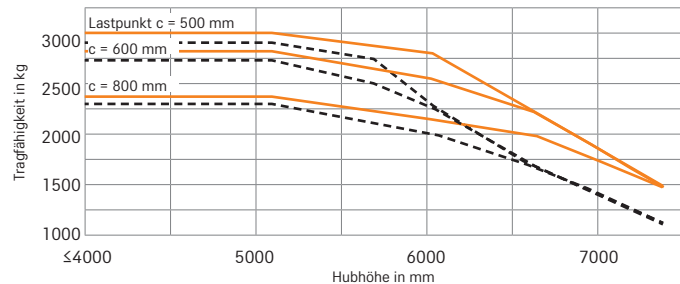

RX 60-30L Teleskop/NiHo-Hubgerüst

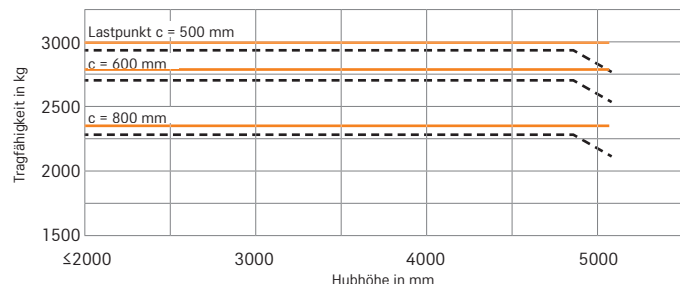

RX 60-30L Dreifach-Hubgerüst

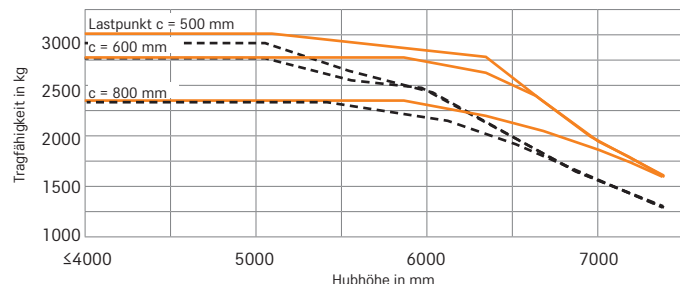

RX 60-30L/600 Teleskop/NiHo-Hubgerüst

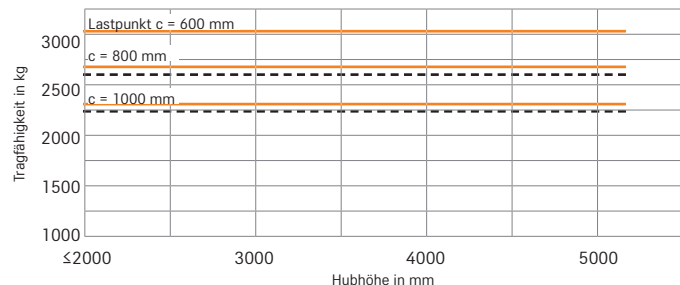

RX 60-30L/600 Dreifach-Hubgerüst

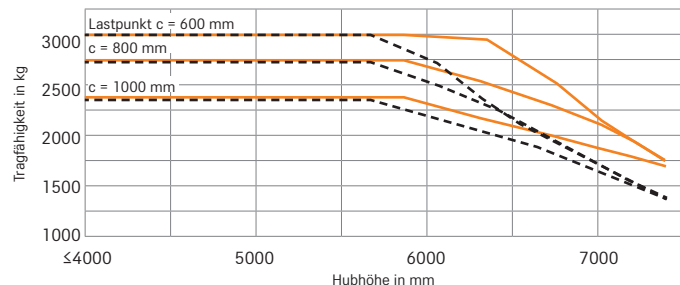

RX 60-35L Teleskop/NiHo-Hubgerüst

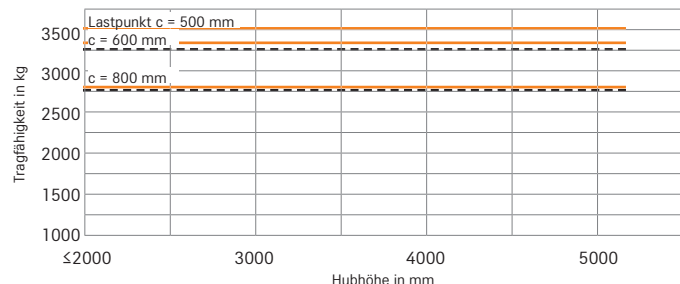

RX 60-35L Dreifach-Hubgerüst

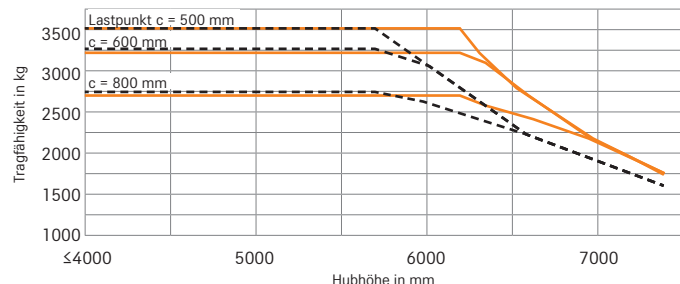

— mit Standardgabeln - - - mit integriertem Seitenschieber und Standardgabeln
Die angegebenen Werte können je nach Fahrzeugausstattung variieren.



Hubgerüst	Parameter	Einheit	Teleskop-Hubgerüst										NiHo-Hubgerüst						Dreifach-Hubgerüst										
			2770	2870	3020	3170	3270	3670	4170	4570	5070	2890	2990	3090	3290	3690	4090	4590	4290	4440	4590	4890	5190	5390	5540	6040	6640	7390	
RX 60-25	Nennhub	h ₃	mm	2770	2870	3020	3170	3270	3670	4170	4570	5070	2890	2990	3090	3290	3690	4090	4590	4290	4440	4590	4890	5190	5390	5540	6040	6640	7390
	Bauhöhe	h ₁	mm	2075	2125	2200	2275	2325	2525	2775	2975	3225	2075	2125	2175	2275	2475	2675	2925	2075	2125	2175	2275	2375	2475	2525	2725	2925	3175
	Freihub 4 Rollen-Gabelträger	h ₂	mm	160	160	160	160	160	160	160	160	160	1443	1493	1543	1643	1843	2043	2293	1443	1493	1543	1643	1743	1843	1893	2093	2293	2543
	Größte Höhe 4 Rollen-Gabelträger	h ₄	mm	3406	3506	3656	3806	3906	4306	4806	5206	5706	3548	3648	3748	3948	4348	4748	5248	4961	5111	5261	5561	5861	6061	6211	6711	7311	8061
	Neigung	vor/zurück	α/β	°	7/7										7/7						7/7								
	Gabelrastung Mitte-Mitte		mm	216/368/445/521/673/760										216/368/445/521/673/760						216/368/445/521/673/760									
	Bereifung	hinten		180/70-8										180/70-8						180/70-8									
	Spur	hinten	mm	900										900						900									
	Bereifung (Standard Performance)	vorn		225/75-10										225/75-10						225/75-10									
	Spur (Standard Performance)	vorn	b ₁	mm	992										992						1096								
Größte Breite (Standard Performance)		mm	1200										1200						1303										
Bereifung (Plus Performance*)	vorn		250/60-12										250/60-12						250/60-12										
Spur (Plus Performance*)	vorn	b ₁	mm	952										952						1050									
Größte Breite (Plus Performance*)		mm	1200										1200						1200										
RX 60-25/600 RX 60-25L/600	Bereifung	hinten		180/70-8										180/70-8						180/70-8									
	Spur	hinten	mm	900										900						900									
	Bereifung (Standard Performance)	vorn		225/75-10										250/60-12						225/75-10									
	Spur (Standard Performance)	vorn	b ₁	mm	992										1050						992								
	Größte Breite (Standard Performance)		mm	1200										1296						1200									
	Bereifung (Plus Performance*)	vorn		250/60-12										250/60-12						250/60-12									
	Spur (Plus Performance*)	vorn	mm	992										1050						992									
Größte Breite (Plus Performance*)		b ₁	mm	1200										1296						1200									
RX 60-30/35	Nennhub	h ₃	mm	2770	2870	3020	3170	3270	3670	4170	4570	5070	2890	2990	3090	3290	3690	4090	4590	4290	4440	4590	4890	5190	5390	5540	6040	6640	7390
	Bauhöhe	h ₁	mm	2075	2125	2200	2275	2325	2525	2775	2975	3225	2075	2125	2175	2275	2475	2675	2925	2075	2125	2175	2275	2375	2475	2525	2725	2925	3175
	Freihub 4 Rollen-Gabelträger	h ₂	mm	160	160	160	160	160	160	160	160	160	1440	1490	1540	1640	1840	2040	2290	1440	1490	1540	1640	1740	1840	1890	2090	2290	2540
	Größte Höhe 4 Rollen-Gabelträger	h ₄	mm	3409	3509	3659	3809	3909	4309	4809	5209	5709	3551	3651	3751	3951	4351	4751	5251	4964	5114	5264	5564	5864	6064	6214	6714	7314	8064
	Neigung	vor/zurück	α/β	°	7/7										7/7						7/7								
	Gabelrastung Mitte-Mitte		mm	216/368/445/521/673/760										216/368/445/521/673/760						216/368/445/521/673/760									
	Bereifung	hinten		180/70-8										180/70-8						180/70-8									
	Spur	hinten	mm	900										900						900									
	Bereifung (Standard Performance)	vorn		250/60-12										250/60-12						250/60-12									
	Spur (Standard Performance)	vorn	b ₁	mm	952										1050						952								
Größte Breite (Standard Performance)		mm	1200										1296						1200										
Bereifung (Plus Performance*)	vorn		315/45-12										315/45-12						315/45-12										
Spur (Plus Performance*)	vorn	mm	1004										1100						1004										
Größte Breite (Plus Performance*)		b ₁	mm	1303										1399						1303									
RX 60-30L/600 RX 60-35L	Bereifung	hinten		180/70-8										180/70-8						180/70-8									
	Bereifung	vorn		315/45-12										315/45-12						315/45-12									
	Spur	vorn/hinten	mm	1004/900										1100/900						1004/900									
	Größte Breite		b ₁	mm	1303										1399						1303								

*Plus Performance = High-Performance-Variante

Steigungen

Maximale Strecke, die in 60 Minuten gefahren werden kann.

Beispiel: Ein RX 60-25 (Standard Performance) kann bei einer Last von 2.500 kg und einer Steigung von 15% die Strecke von 610 m 10 Mal pro Stunde fahren.

Standard Performance	Steigung	Maximale Strecke in m							
Mit Last		RX 60-25	RX 60-25/600	RX 60-25L/600	RX 60-30	RX 60-30L	RX 60-30L/600	RX 60-35L	
	20%	810	790	770	730	720	690	610	
	15%	6100	6000	5800	5200	5180	5050	4350	
	10%	7550	7390	7340	7140	7140	6790	6500	
	5%	10400	10300	10200	10100	10100	9850	9600	
	25%	1250	1210	1170	1110	1100	1070	980	
	20%	6850	6710	6610	6570	6550	6460	6280	
	15%	9900	9600	9400	9360	9350	9290	9200	
	10%	12580	12450	12350	12340	12330	12240	12100	

Plus Performance*	Steigung	Maximale Strecke in m							
Mit Last		RX 60-25	RX 60-25/600	RX 60-25L/600	RX 60-30	RX 60-30L	RX 60-30L/600	RX 60-35L	
	20%	2350	2150	2080	1860	1850	1420	1250	
	15%	5600	5305	5130	4620	4630	4440	4200	
	10%	9120	8910	8710	8130	8120	7910	7240	
	5%	14270	14180	14020	13300	13200	12800	12000	
	25%	1500	1410	1380	1380	1380	1310	1210	
	20%	7820	7470	7110	7090	7080	6770	6460	
	15%	13690	12880	12630	12580	12440	11960	11610	
	10%	17400	17100	16980	16780	16760	16690	16480	

Trockene Raubetonfahrbahn = Reibbeiwert 0,80
Batterie: Standard nach Datenblattangabe
Geschwindigkeit ist variabel

*Plus Performance = High-Performance-Variante

RX 60-25/35 Elektro-Gabelstapler
Detailbilder



Vollkabine für Außeneinsätze bei jedem Wetter



Beste Verfügbarkeit durch schnellen und sicheren Batteriewechsel



Höchste Sicherheit durch ein schlankes Hubgerüst für hervorragende Sicht auf die Gabeln



Präzises und sicheres Ein- und Auslagern durch einen freien Blick nach vorn und oben



Ermüdungsfreies und sicheres Arbeiten dank geräumigem Fahrerarbeitsplatz



Hervorragende Sicht auf die Gabelspitzen



Hohe Sicherheit dank leichtem Einstieg über große und griffige Trittstufe



Sichere und intuitive Bedienung mit dem Anzeige- und Bedienmodul STILL Easy Control

RX 60-25/35 Elektro-Gabelstapler
Der Beschleuniger



RX 60-25/35 Elektro-Gabelstapler Der Beschleuniger

Außerordentliche Performance: Höchste Umschlagleistung seiner Klasse

Beste Verfügbarkeit: Höchste Reichweite mit einer Batterieladung

Bester Arbeitsplatz: Geräumige Kabine mit Bordcomputer STILL Easy Control



Nutzen Sie die smarte Performance eines außergewöhnlichen Beschleunigers. Ab der ersten Sekunde begeistert der RX 60-25/35 mit seiner perfekten Relation von Kraft, Ergonomie, Wendigkeit und Energieverbrauch. Seine Leistung ist mehr als stark, sie ist am stärksten: Der RX 60-25/35 überzeugt mit der höchsten Umschlagleistung in der Gewichtsklasse bis 3,5 Tonnen. Zugleich ist das 21 km/h schnelle intralogistische Kraftwerk ein echtes Reichweitenwunder – mit der höchsten Reichweite pro Batterieladung in diesem Segment. Wer sich für unsere STILL Lithium-Ionen-Technologie entscheidet, meistert zudem selbst Drei-Schicht-Einsätze ohne Ersatzbatterie.

Wie auch immer Ihr Einsatzprofil aussieht, der RX 60 lässt sich in jeder Situation intuitiv und präzise bedienen. Und dank Schnellstart-Modus ist das wendige Fahrzeug startklar, sobald Sie in der geräumigen Fahrerkabine Platz genommen haben. Hier begrüßt Sie ein weiterer Trumpf: Der Bordcomputer STILL Easy Control. Dank ihm haben Sie direkten Zugriff auf die wichtigsten Performance-Funktionen und alle relevanten Fahrzeuginformationen immer im Blick. Lassen Sie sich elektrisieren von einem Elektrostapler, der bei jedem Einsatzprofil und in jeder Sekunde auf ganzer Linie überzeugt.

Die „Simply Efficient“-Faktoren: Leistungsattribute als Maßstab wirtschaftlicher Effizienz



Simply easy

- Intuitive Handhabung: Einheitliches, zugängliches Bedienkonzept der gesamten RX-Baureihe
- Leistungsfördernd: Komfortabler Einstieg in eine ergonomisch beeindruckende Fahrerkabine
- Bordcomputer STILL Easy Control: Relevante Informationen auf einen Blick, Performance-Funktionen auf einen Klick
- Sekundenschnell: Leicht handhabbarer, seitlicher Batteriewechsel



Simply powerful

- Intralogistisches Kraftwerk: Höchste Umschlagleistung seiner Klasse
- Performance-Boost: Sprint-Modus für Leistungsspitzen auf Knopfdruck
- Optimale Energieausbeute: Höchste Reichweite pro Batterieladung
- Noch schneller beschleunigen und heben: Als High-Performance-Variante mit extra starken Fahr- und Hubmotoren erhältlich
- Intelligente Unterstützung: Traktionskontrolle und weitere Assistenzfunktionen
- Rund um die Uhr einsatzbereit: Optionale STILL Lithium-Ionen-Technologie für beste Verfügbarkeit



Simply safe

- Präzises und sicheres Handling: Punktgenaue Hydraulik und agiles Fahrverhalten
- Sicherer Einstieg: Großer Haltegriff, rutschhemmende Gummimatte und breite Einstiegsstufe
- Optimale Rundumsicht: Schlanker Mast und extragroße Fenster
- Sicherheit mit System: Optionaler Pre-Shift-Check im Display unterstützt bei täglicher Sicherheitsprüfung
- Sicherheit für jeden Einsatz: Zahlreiche weitere Ausstattungsoptionen – von Fahrtrichtungsanzeige im Display über Sicherheitsbeleuchtung Safety Light 4Plus bis hin zur automatischen Geschwindigkeitsreduzierung in Kurven Curve Speed Control



Simply flexible

- Flexible Steuerungsoptionen: Mehrhebel, Minihebel, Fingertip oder Joystick 4Plus
- Anpassbare Leistungsdynamik: Parameter wie Fahr- und Hubgeschwindigkeit auf Knopfdruck an persönliche Präferenzen anpassbar
- Maßgefertigte Einsatzstärke: Vielfältige Ausstattungsoptionen für jedes Einsatzprofil



Simply connected

- Optimal vernetzbar: Optionale Schnittstelle für Einbindung in Flottenmanagement-Software wie STILL neXXt fleet
- Kontrollierte Nutzung: Optionale Zugangskontrolle schützt vor Fehlbedienung

RX 60-25/35 Elektro-Gabelstapler

Ausstattungsvarianten



	RX60-25/-30	RX60-25L/-35L	RX60-25/-25L/-30L mit LSP 600 mm	
Fahrerplatz	Wetterschutz-, Planen- oder Vollkabine mit Innenbeleuchtung	○	○	○
	Fahrerkabine mit 180°-Tür	○	○	○
	Niedrige Fahrerkabine	○	○	○
	Erhöhter Fahrerarbeitsplatz für bessere Sicht über die Last	○	○	○
	Drive-in-Fahrerschuttdach	○	○	○
	Getönte Front- und Heckscheibe, Dachscheibe aus Verbund-Sicherheitsglas oder Makrolon, Scheibenwisch-/waschanlage	○	○	○
	Nicht splinternde Verglasung von Kabine und Beleuchtung	○	○	○
	Panorama-Dach oder aufstellbare Dachfenster für schnellen Luftaustausch in der Kabine	○	○	○
	Sonnenrollo vorn und oben	○	○	○
	Ablagebox über dem Gegengewicht	○	○	○
	Integrierte Ablagen und Getränkehalter	●	●	●
	Doppelpedal-Steuerung	○	○	○
	Anzeige- und Bedieneinheit mit Display, Funktionstasten und Menüführung (spritzwassergeschützt)	●	●	●
	Schreibunterlage mit Klemmbrett (mitnehmbar)	○	○	○
	MSG 65 Grammer Sitz mit Kunstlederbezug	●	●	●
	Sitz mit Textilbezug, luftgedert, mit Lendenwirbelstütze, verstellbarer Rückenverlängerung, Sitzheizung, Dokumententasche an der Rückenlehne	○	○	○
	Schwenksitz nach rechts schwenkbar oder Horizontalfederplatte für Fahrersitz zur Minimierung der Humanschwingungen	○	○	○
	Haltegriff am Schuttdach vorn und hinten	●	●	●
	Haltegriff am Schuttdach hinten mit Hupe	○	○	○
	Radio/MP3-Player mit USB-Anschluss und Bluetooth	○	○	○
Klemmhalter für Mobiltelefon, am Schuttdachholm verschiebbar montiert	○	○	○	
Leistungsstarke Elektroheizung mit 2000 W inkl. Defrosterdüse	○	○	○	
Klimaanlage	○	○	○	
Hubgerüst	Freisichthubgerüst in Teleskop- oder Dreifachausführung	○	○	○
	Lastschutzgitter	○	○	○
	Hydraulikspeicher im Hubkreislauf zur Dämpfung von Druckspitzen im Hydrauliksystem	○	○	○
	Schutz der Neigezylinder vor Staub und Nässe durch Faltenbalg	○	○	○
	Senkrechtstellung Hubgerüst auf Knopfdruck, Anzeige des Neigewinkels und gedämpftes Einfahren in Neig-Endlagen	○	○	○
	Gabelverschleißschutz	○	○	○
Bereifung	Hubhöhenmessung und -anzeige, Hubhöhenvorwahl, Hubabschaltung, elektrische Übergangs- und Endlagendämpfung	○	○	○
	Einfach-Bereifung, Superelastik, System SIT	●	●	●
	Einfach-Bereifung, naturfarben, Superelastik, System SIT	○	○	○
Zwillingsbereifung, Superelastik, System SIT, schwarz oder naturfarben	○	○	○	
Hydraulik	Mehrhebelbedienung	●	●	●
	Armlehne mit Minihebeln, Fingertipp oder Joystick 4Plus	○	○	○
	Kühlhausausführung, Hydrauliköl für Tieftemperaturbereiche geeignet	○	○	○
Rüttelfunktion zum einfachen Auskippen von Behältern	○	○	○	
Antriebe	3 festgelegte und 2 frei konfigurierbare Fahrprogramme, Energiesparmodus Blue-Q, Sprintmodus für höchste Umschlagleistung auf Knopfdruck	●	●	●
	High-Performance-Ausführung „Plus“	○	○	○
	Anzeige des Energieverbrauchs und der verbleibenden Fahrzeit bei aktuellem Batterieladestand	●	●	●
	Lithium-Ionen-Batterie 1:1 austauschbar	●	●	●
Onboard-Charger oder Lade-Schnellzugang	○	○	○	
Bremsen	Automatische Feststellbremse	●	●	●
	Dachschutzgitter	○	○	○
Sicherheit	Rückhaltesystem EasyBelt für schnelles und sicheres An- und Abschnallen	○	○	○
	Rückhaltesystem Sauermann Typ Duo HRS-E oder IWS-Rückhaltesystem mit Bügeltür links	○	○	○
	Arbeitsscheinwerfer und Beleuchtung in LED-Ausführung	○	○	○
	LED-Flutlichtscheinwerfer am Hubgerüst	○	○	○
	Warneinrichtung STILL Safety Light 4Plus	○	○	○
	Safety Zone Light: Warnende Lichtbalken links und rechts des Fahrzeugs	○	○	○
	Geschwindigkeitsbegrenzung auf Wunsch einstellbar	○	○	○
	Front-, Heck- und Rundumsicht-Kamerasysteme	○	○	○
	Curve Speed Control	●	●	●
	Lastmessung	○	○	○
	Panoramaspiegel	○	○	○
	Deckensensor: Geschwindigkeitsregelung für Innen- und Außenbereiche	○	○	○
	Geschwindigkeitsreduzierung bei angehobenem Gabelträger	○	○	○
	Dynamic Load Control 1, Dynamic Load Control 2	○	○	○
	FleetManager: Zugangsberechtigung, Schockerkennung, Berichte	○	○	○
	Überlasterkennung	○	○	○
	Pre-Shift-Check im Display: geführter Sicherheitscheck vor Fahrtantritt	○	○	○
	Intelligente Sitzgurtkontrolle mit Logik-Prüfung	●	●	●
Rockinger-Anhängerkupplung	○	○	○	
Straßenverkehrsausführung	○	○	○	
Explosionsgeschützte Ausführung	○	○	○	

● Standard ○ Option — Nicht verfügbar

STILL GmbH
Berzeliusstraße 10
22113 Hamburg
Deutschland
Tel.: +49 40 73 39 20 00
Fax: +49 40 73 39 20 01
info@still.de

**Weitere Informationen finden Sie unter
www.still.de**

STILL Gesellschaft m.b.H.
IZ NÖ-Süd, Straße 3, Objekt 6
2351 Wiener Neudorf
Österreich
Tel.: +43 50 6151 0
Fax: +43 50 6151 6704
info@still.at

**Weitere Informationen finden Sie unter
www.still.at**

STILL AG
Industriestrasse 50
8112 Otelfingen
Schweiz
Tel.: +41 44 846 51 11
Fax: +41 44 846 51 21
info@still.ch

**Weitere Informationen finden Sie unter
www.still.ch**

STILL ist in den Bereichen Qualitätsmanagement, Arbeitssicherheit, Umweltschutz und Energiemanagement zertifiziert.

