

MasterMover®

TOW300

Akkubetriebener Elektroschlepper



TOW300



Überblick

Die MasterTow-Baureihe beinhaltet leistungsstarke und einfach zu bedienende Elektroschlepper, die sich ideal zum „Schleppen“ von Lasten bis zu 20.000kg eignen. Die Schlepper dieser Baureihe nutzen ihr Eigengewicht, um eine gleichmäßige Traktion zu erzeugen. Dadurch wird das mühelose Bewegen von Lasten im Innen- und Außenbereich sowie auf Gefällstrecken ermöglicht.

Dank der intuitiven Bedienelemente und der serienmäßig eingebauten Sicherheitsvorrichtungen hat der Bediener beim Bewegen schwerer Lasten die volle Kontrolle über die Maschine und die Last.

Mit einem einfachen und effektiven Kupplungssystem garantiert die MasterTow-Baureihe die Sicherheit der Ladung und eignet sich perfekt für den Transport einzelner oder mehrerer miteinander verbundener Lasten.

Profitieren Sie von der innovativen Technologie der elektrischen Lenkung (ES), die ab dem TOW600 ES erhältlich ist. Mit der elektrischen Lenkung profitieren Sie von einer direkteren Lenkung und zusätzlicher Leistung unter widrigen Bedingungen. Die MasterTow-Reihe ist mit Fernsteuerung für maximale Sicht des Bediener, und mit autonomen Lösungen (AGV) für maximale Rentabilität, Sicherheit und Effizienz erhältlich.

Hauptfeatures

Sicherheit

- Blinkende Sicherheitsleuchte und Bewegungsmelder und Not-Aus-Funktion
- Mehrere Geschwindigkeitsstufen für umfassende Kontrolle
- Ankuppel-Assistent

Performance

- Wechselstrom-Motor: Hohes Drehmoment auch bei niedrigen Geschwindigkeiten
- Optimierte Gewichtsverteilung garantiert bestmögliche Traktion
- Problemloses Bewegen, in-Gang-setzen und Anhalten auch auf Gefällstrecken

Akku

- Leistungsstarke, austauschbare Akkus für einen 24/7 Betrieb
- Optionales Batterieschutzsystem zur Maximierung der Akkulebensdauer
- Lithium Akkus verfügbar

Kupplung

- Einfach zu nutzende und universelle Kupplungsoptionen
- Verriegelbare Kupplungen zur effizienten Sicherung der Last
- Vielzahl von Kupplungsoptionen verfügbar



Abmessungen

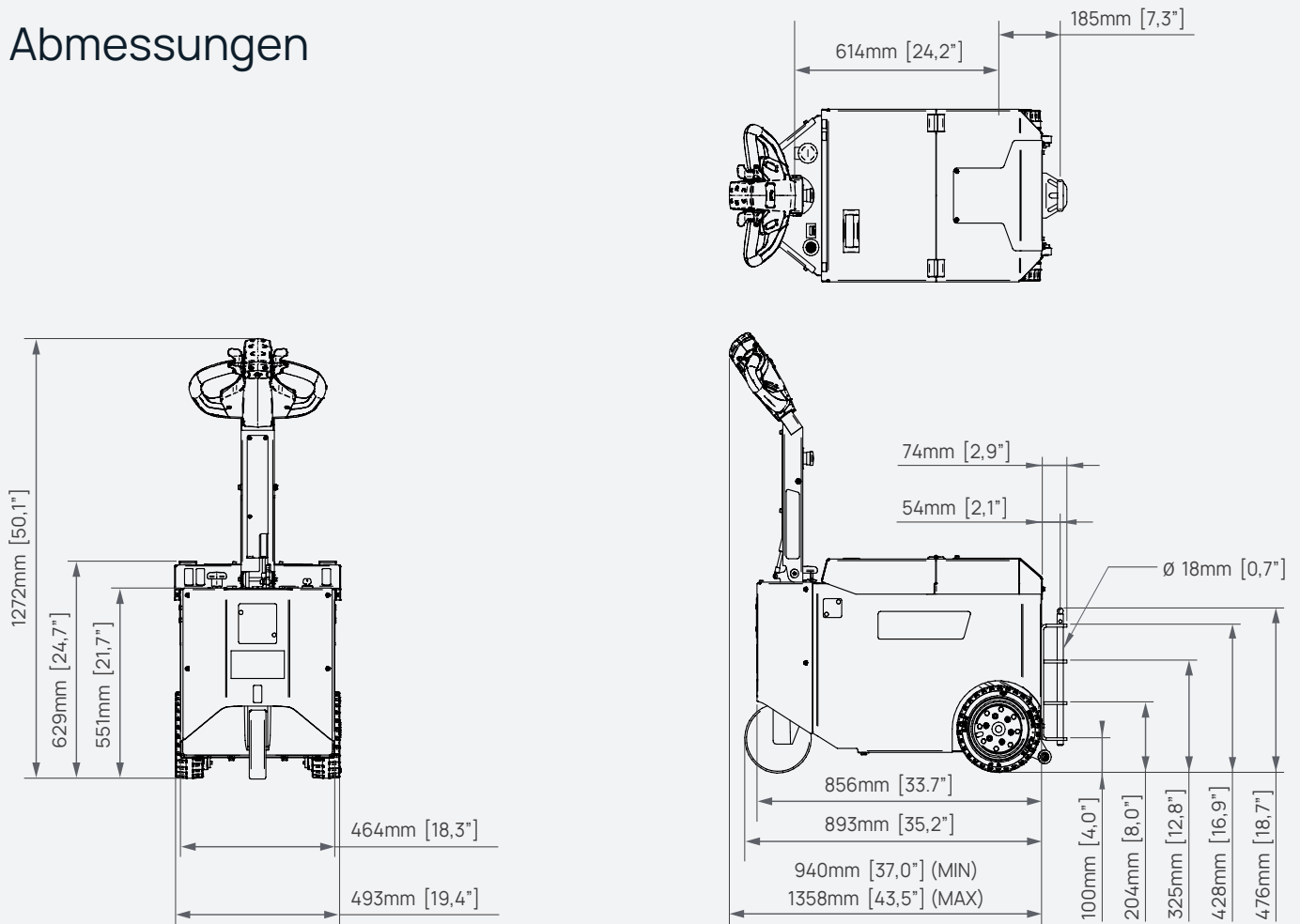

Funkfernbedienung

Durch das ergonomische Design der Funkfernbedienung sind alle Steuerungselemente leicht zu erreichen.[†]



[†] Fernsteuerung ist optional möglich

Nutzlast auf steigungen

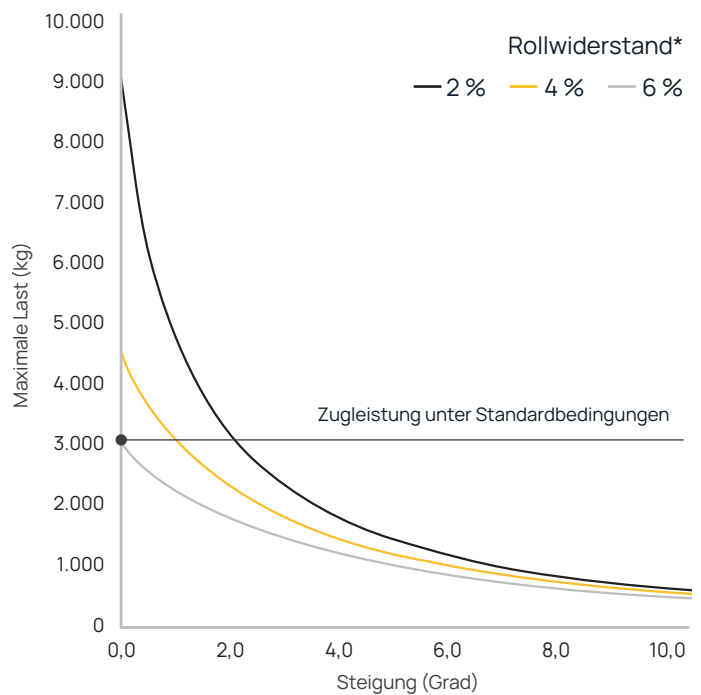

* Weitere Variablen, die die Nutzlast beeinflussen könnten, sind die Bodenbeschaffenheit, Ausführung und der Zustand der Rollen unter der Last.

Kupplungen

Bolzenkupplung
Z49-00600 männlich

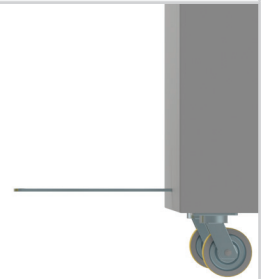
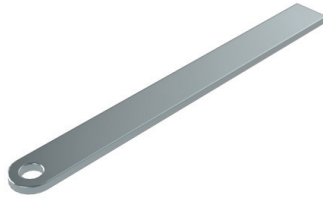

Kugelkopfkupplung
Z49-00601 männlich

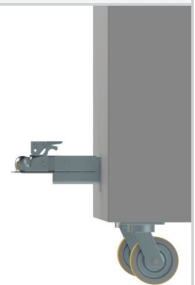
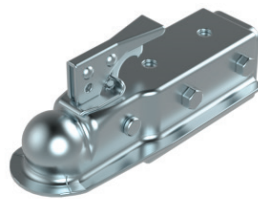

Verstellbarer Zugarm
Z49-00602 männlich

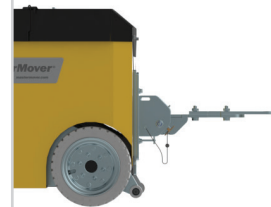

Boxkupplung
Z49-00603 männlich | Z49-00700 weiblich

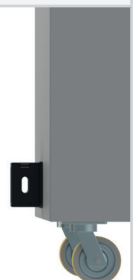
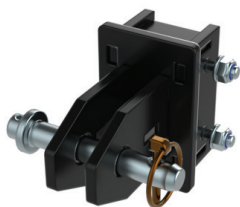





Keine Kupplung Z49-00604







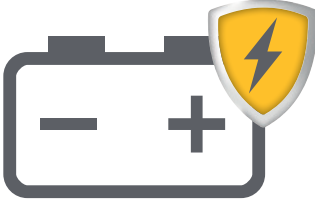
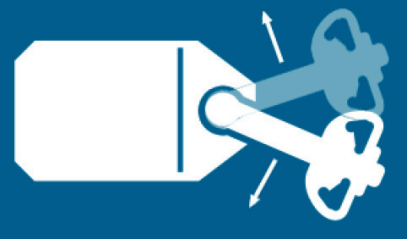

Kundenspezifische kupplungen

Bei Bedarf können kundenspezifische Kupplungslösungen von unserem hauseigenen Konstruktionsteam entworfen werden.

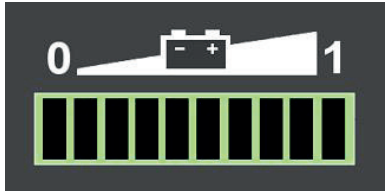
Sonderausstattung

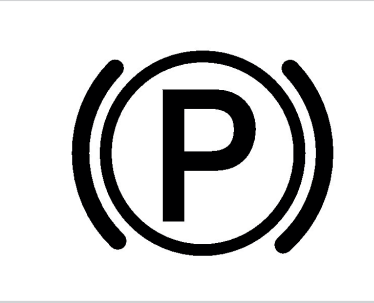
<p>Blinkende Sicherheitsleuchte und Bewegungsmelder Z49-00500</p>	<p>Ankuppel-Assistent Z49-00501</p>	<p>Auslegerarm Z49-00503</p>
		
<p>Funkfernbedienung Z49-00504</p>	<p>2-Gang Wahlschalter Z49-00505</p>	<p>Akkuschutzsystem Z49-00506</p>
		
<p>Deichsellenkung Z49-00509</p>		
		

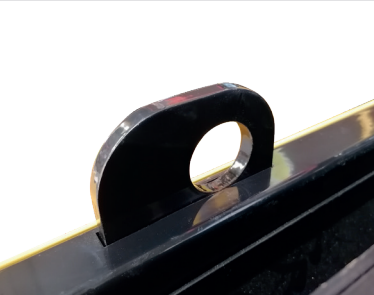
Sicherheit

Zündschloss	Not-Aus-Schalter	Akkustand-Anzeige
		
Einklemmschutz-Taster	Automatische Parkbremse	Warnsignal
		
Automatische Abschaltung bei vertikaler Deichselstellung	Integrierte Hebeösen	Befestigungspunkte
		

TOW300 Technische spezifikationen

Maschine	
Produktcode	Z49-00101
Maximale Last	3.000 kg
Maximale Schubkraft	1.177 N
Maximale Zugkraft	1.765 N
Gesamtgewicht von Maschine und Akku	375 kg
Antriebsart	Elektrisch
Bremsen	Regenerativ
Parkbremse	Elektromagnetisch
Typ von Antriebsrad	Hartgummi
Laufrollen	Polyurethan
Leistung des Antriebsmotors	0,8 kW
Controller-Typ	DC
Standardgeschwindigkeit der Maschine	2 km/h
Geschwindigkeit im schnellen Gang (Nur mit 2-Gang-Wahlschalter)	3 km/h
Geschwindigkeit im langsamen Gang (Nur mit 2-Gang-Wahlschalter)	1,2 km/h
Höchstgeschwindigkeit	6 km/h
Maximale Steigung	10°
Spannung	24 v
Geräuschpegel	Motor ≤80 dBA Blinkleuchte ≤85 dBA Hupe ≤112 dBA
Schutz der Metalloberflächen	Verzinkt und pulverbeschichtet
IP-Schutzart	IP44
Raddurchmesser	260 mm
AGM Akku	
Produktcode	Z49-00300
Kapazität des Batteriepacks	73 Ah
Max. Fahrstrecke pro Ladezyklus*	11,8 km
Ladedauer (externes Ladegerät)	5 Std. 30 min
Ladedauer (internes Ladegerät)	5 Std. 30 min
Externes Laden	
Eingangsspannung	85 - 265 v
Hertz	50 - 60 Hz
Ampere	15 A
Stromart (Wechsel-/Drehstrom)	Wechselstrom
IP-Schutzart	IP30
Internes Laden	
Eingangsspannung	85 - 265 v
Hertz	50 - 60 Hz

TOW300 Technische spezifikationen

Ampere	15 A
Stromart (Wechsel-/Drehstrom)	Wechselstrom
IP-Schutzart	IP30
Lithium Akku	
Produktcode	Z49-00301
Kapazität des Batteriepacks	79 Ah
Max. Fahrstrecke pro Ladezyklus*	12,8 km
Ladedauer (externes Ladegerät)	2 Std.
Externes Laden	
Eingangsspannung	85 - 265 v
Hertz	50 - 60 Hz
Ampere	40 A
Stromart (Wechsel-/Drehstrom)	Wechselstrom
IP-Schutzart	IP30
Kupplungen	
Bolzenkupplung (männlich)	Optional
Kugelkopfkupplung (männlich)	Optional
Verstellbarer Zugarm (männlich)	Optional
Boxkupplung (männlich, weiblich)	Optional
Keine Kupplung	Optional
Sicherheit	
Zündschloss	Serie
Not-Aus-Schalter	Serie
Akkustand-Anzeige	Serie
Einklemmschutz-Taster	Serie
Hupe	Serie
Automatische Abschaltung bei vertikaler Deichselstellung	Serie
Automatische Parkbremse	Serie
Options	
Blinkende Sicherheitsleuchte und Bewegungsmelder	Optional
Ankuppel-Assistent	Optional
Auslegerarm	Optional
2-Gang Wahlschalter	Optional
Akkuschutzsystem	Optional
Fernbedienung	Optional
Deichsellenkung	Optional

MasterMover®

mastermover.com

© Copyright 2023

CE ISO 9001 ISO 45001