

**MasterMover®**

MT800+

Akkubetriebener Elektroschlepper



# MT800+



## Überblick

Die MasterTug-Baureihe bietet eine unübertroffene Manövrierfähigkeit beim Bewegen schwerer Lasten auf Rollen. Dank eines einzigartigen Gewichtsverlagerungsprinzips kann die MasterTug-Baureihe schwere Lasten bewegen und dabei eine unglaublich kompakte Grundfläche beibehalten. Das Design der MasterTug-Baureihe eignet sich perfekt für Arbeiten auf engem Raum und erleichtert präzise Bewegungen.

Mit ergonomischen Bedienelementen, einer leichten Lenkung und einem intuitiven Design entlastet MasterTug den Bediener und ermöglicht es ihm, schwere Lasten kontrolliert zu bewegen. Ein sicheres Kupplungssystem maximiert Ladungssicherheit sowie Leistung und führt zur absoluten Sorgenfreiheit. Die kraftvolle Leistung des MasterTug ermöglicht es dem Bediener, Lasten im Innen- und Außenbereich sowie auf Gefällstrecken mit voller Kontrolle zu schieben, zu ziehen und zu manövrieren.

## Hauptfeatures

### Sicherheit

- Blinkende Sicherheitsleuchte, Bewegungsmelder, Not-Aus-Funktion und Einklemmschutz-Taster
- Geschwindigkeitsregelung; optional mit 2-Gang-Wahlschalter
- Vollständige Last-Sicherheit

### Performance

- Kraftvolles Bewegen von Lasten dank Gewichtsverlagerung
- Problemloses Bewegen, in-Gang-setzen und Anhalten auch auf Gefällstrecken
- Optimierte Hydraulik garantiert eine reibungslose Verbindung und Bewegung
- Wechselstrom Motor für optimale Geschwindigkeit und Leistung

### Akku

- Herausziehbare, austauschbare Akkus liefern 24/7 Leistung
- Ein optionales Batterieschutzsystem maximiert die Langlebigkeit

### Kupplung

- Ein sicheres Kupplungssystem sorgt für eine kontrollierte Bewegung der Lasten
- Einzigartiges Mastdesign ermöglicht dem Bediener den Anschluss von Lasten in verschiedenen Höhen
- CombiCoupling, BoxCoupling und kundenspezifische Kupplungsoptionen verfügbar



# Abmessungen

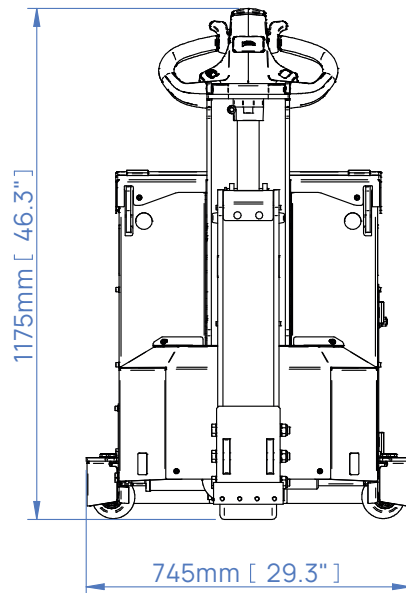
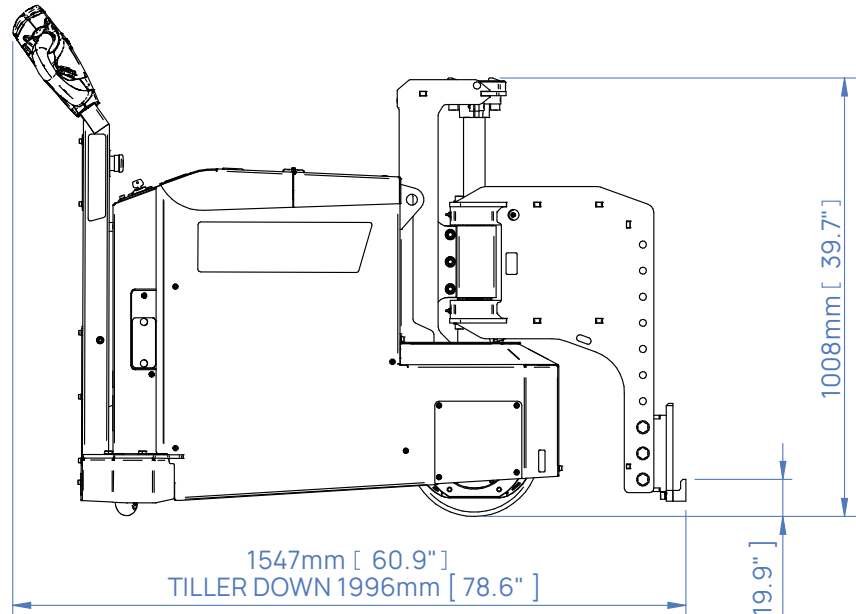

85mm [ 3.4" ] - 505mm [ 19.9" ]

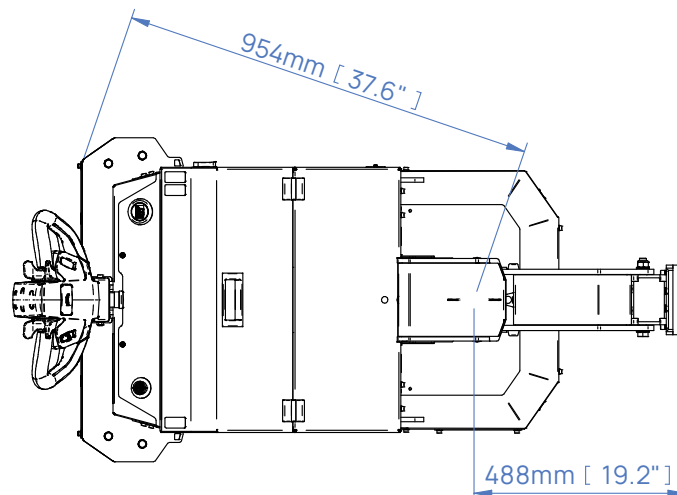

# Performance auf Gefällstrecken

Die Kraft, die zum Bewegen einer Last erforderlich ist, hängt vom Gewicht der Last, dem Gefälle und der Bodenbeschaffenheit ab. Die Bewegung auf einer Gefällstrecke erhöht die Kraft, die zum sicheren Starten, Stoppen und Bewegen der Last erforderlich ist.

Wenn Sie eine Last auf einer Gefällstrecke hinauf- oder hinunterbewegen müssen, setzen Sie sich mit unserem Team in Verbindung, das Sie bei der Wahl der richtigen Maschine für Ihre Anforderungen beraten wird.



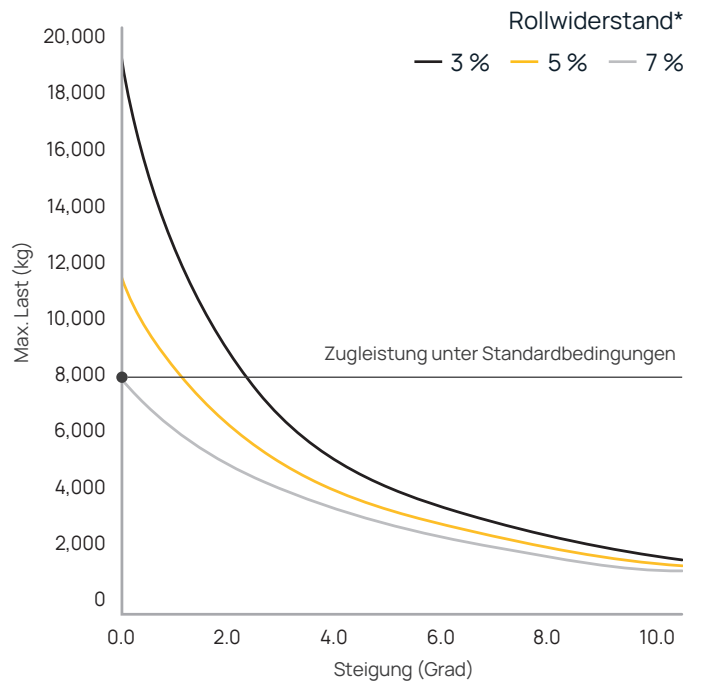



\* Zu den Variablen, die sich auf den Rollwiderstand auswirken, gehören die Beschaffenheit des Bodens/Geländes und Art/Zustand/Qualität der Rollen des Transportwagens.







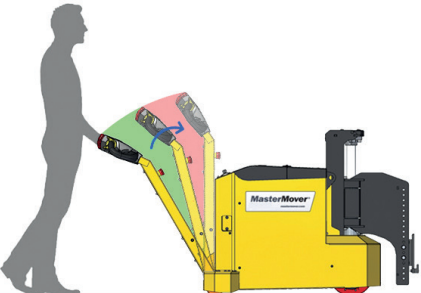
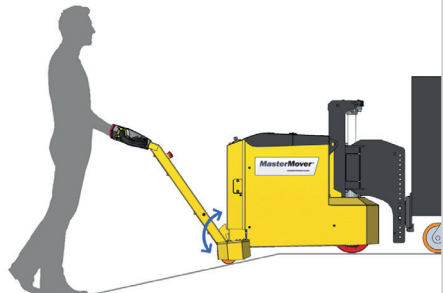

## In der Anwendung: MasterTug



# Serienmäßige Sicherheitsfeatures

Not-Aus-Schalter	Einklemmschutz-Taster	Automatische Parkbremse
		
Hupe	Automatische Abschaltung bei vertikaler Deichselstellung	Einklemmschutz
		
Akkustand-Anzeige	Zündschloss	
		

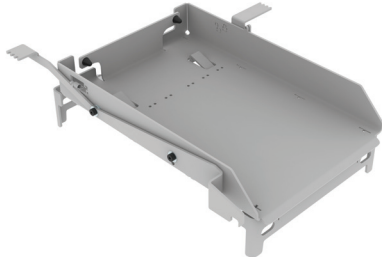
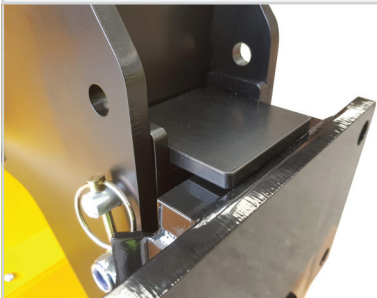
# Sonderausstattung

Zusätzliche AGM-Batterie Z63-00300	2-Gang Wahlschalter Z64-00501	Blinkende Sicherheitsleuchte und Bewegungsmelder Z64-00500
		
Akkuschutzsystem Z64-00504	Reserveakku-Transportwagen Z64-00506	Reserveakku-Transportgestell Z64-00505
		
Kombi Lock Z64-00502	Funkfernbedienung Z64-00507	
		

# Kupplungen

Kombi Kupplung

Z64-00600 männlich | Z64-00700 weiblich

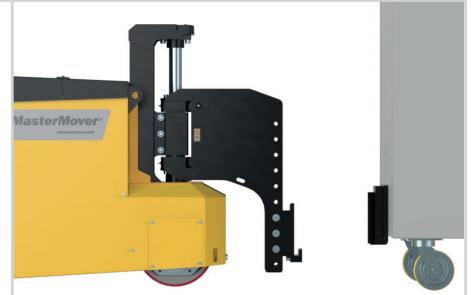

Box Kupplung

Z64-00601 männlich | Z64-00701 weiblich

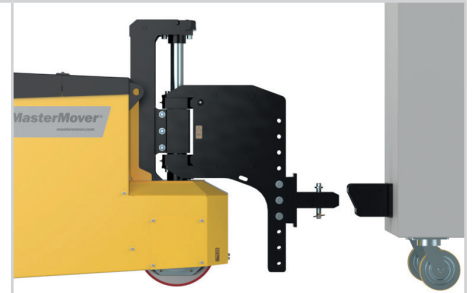
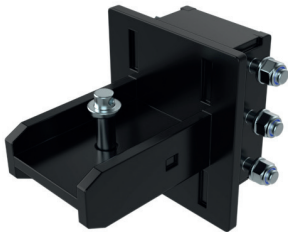

## Sonderlösungen

Wir wissen, dass jede Anwendung anders ist. Ganz gleich, ob es sich um eine kundenspezifische Kupplung zur Verbindung mit Ihrer Last, um eine Modifizierung unserer Elektroschlepper für den Einsatz in einer schwierigen Umgebung oder um die Entwicklung einer völlig neuen Lösung für Ihre Anwendung handelt, unser Ingenieursteam ist für Sie da.

Für weitere Informationen über unsere kundenspezifischen technischen Möglichkeiten besuchen Sie bitte: [mastermover.com/de-de/sonderloesungen](https://mastermover.com/de-de/sonderloesungen)

Wenn Sie Ihre Anforderungen besprechen möchten, sprechen Sie mit Ihrem Vertriebsmitarbeiter oder senden Sie eine E-Mail an: [sales@mastermover.com](mailto:sales@mastermover.com)

# Technische spezifikationen

Maschine	
Produktcode	Z64-00100
Maximale Lastkapazität (auf Rollen   auf Schienen)	8.000 kg   32.000 kg
Maximale Kraft (Schubkraft   Zugkraft)	5.492 N   5.492 N
Gewicht der Maschine	348 kg
Gewicht des Akkus (Standardakku)	143 kg
Kombiniertes Gewicht (Standardakku)	491 kg
Antriebsart	Elektrisch
Bremsen	Regenerativ
Parkbremse	Elektromagnetisch
Typ von Antriebsrad	Markierungsfreies Polyurethan
Laufrollen	Markierungsfreies Polyurethan
Durchmesser des Antriebsrads	300 mm
Punktbelastung	0,5 (kg/mm <sup>2</sup> ) 4,90 [N/mm <sup>2</sup> ]
Leistung des Antriebsmotors	2 kW
Controller-Typ	AC
Standardgeschwindigkeit der Maschine (ohne 2-Gang Wahlschalter)	2 KPH
Geschwindigkeit im schnellen Gang (Nur mit 2-Gang-Wahlschalter)	3 KPH
Geschwindigkeit im langsamen Gang (Nur mit 2-Gang-Wahlschalter)	1,2 KPH
Maximale Steigung	8°
Spannung	24 v
Geräuschpegel	Motor ≤80 dBA   Blinkleuchte ≤85 dBA   Hupe ≤112 dBA
Schutz der Metalloberflächen	Verzinkt und pulvervbeschichtet
IP-Schutzart	IP44
Hydraulische Daten	
Max. Hubkraft an der Kupplung	2.161 kg
AGM Akku	
Produktcode	Z64-00300
Kapazität des Batteriepacks	179 Ah
Max. Fahrstrecke pro Ladezyklus*	11,7 km
Ladedauer (externes Ladegerät)	6 Std.
Ladedauer (Internes Ladegerät)	9 Std.
Externes Laden	
Produktcode	Z64-00400
Eingangsspannung	85 - 265 v
Hertz	50 - 60 Hz
Ampere	30 A
Stromart (Wechsel-/Drehstrom)	Wechselstrom
IP-Schutzart	IP30



# Technische spezifikationen

Internes Laden	
Produktcode	Z64-00401
Eingangsspannung	85 - 265 v
Hertz	50 - 60 Hz
Ampere	20A
Stromart (Wechsel-/Drehstrom)	Wechselstrom
IP-Schutzart	IP30
Lithium Akku	
Produktcode	Z64-00302
Kapazität des Batteriepacks	120 Ah
Max. Fahrstrecke pro Ladezyklus*	7,9 km
Ladedauer (externes Ladegerät)	3 Std.
Externes Laden	
Produktcode	Z64-00402
Eingangsspannung	85 - 265 v
Hertz	50 - 60 Hz
Ampere	40 A
Stromart (Wechsel-/Drehstrom)	Wechselstrom
IP-Schutzart	IP30
Kupplungen	
Kombi Kupplung (männlich / weiblich)	Optional
Box Kupplung (männlich / weiblich)	Optional
Sicherheit	
Zündschloss	Serie
Not-Aus-Schalter	Serie
Akkustand-Anzeige	Serie
Einklemmschutz-Taster	Serie
Hupe	Serie
Automatische Abschaltung bei vertikaler Deichselstellung	Serie
Automatische Parkbremse	Serie
Integrierte Hebeösen	Serie
Befestigungspunkte	Serie
Einklemmschutz	Serie
Sonderausstattung	
Zusätzliche AGM-Batterie	Optional
Blinkende Sicherheitsleuchte und Bewegungsmelder	Optional
2-Gang Wahlschalter	Optional
Kombi Lock	Optional
Akkuschutzsystem	Optional

# Technische spezifikationen

Reserveakku-Transportgestell	Optional
Reserveakku-Transportwagen	Optional
Funkfernbedienung	Optional

**MasterMover®**

mastermover.com

© Copyright 2023

CE ISO 9001 ISO 45001