

**MasterMover®**

# MT20/960+ SS

Akkubetriebener Elektroschlepper



# MT20/960+ SS



## Überblick

Die Elektroschlepper der Edelstahl-Reihe bieten die gleichen Leistungsmerkmale, wie unsere Baureihen aus Normalstahl. Zusätzlich eignen sich unsere Edelstahl Schlepper aber zudem für den Einsatz in sterilen Umgebungen.

Ob im biopharmazeutischen Reinraum, oder in der Lebensmittelproduktion – unsere Elektroschlepper aus Edelstahl machen manuelle Handhabung überflüssig und steigern die Betriebseffizienz, ohne die Sauberkeit in der Produktionsumgebung zu beeinträchtigen.

Die aus hochwertigem 316er-Edelstahl gefertigten und in Schutzarten bis IP55 erhältlichen Edelstahl-Elektroschlepper eignen sich ideal für die strengen Anforderungen in sterilen Umgebungen.

Die Elektroschlepper aus Edelstahl erleichtern das kontrollierte Bewegen von Lasten auf engstem Raum und bieten eine Reihe von Kupplungsoptionen, bei denen die Sicherheit der Last im Vordergrund steht.

## Hauptfeatures

### Sicherheit

- Hupe, Blinkende Sicherheitsleuchte, Einklemmschutz-Taster und Not-Aus-Funktion
- Geschwindigkeitsregelung; Optional mit 2-Gang-Wahlschalter für optimale Kontrolle
- Umfassende Ladungssicherung durch automatische Bremsung

### Performance

- Hohe Leistungsfähigkeit ermöglicht den Einsatz in vielen Anwendungsbereichen
- Maximale Traktion auch auf feuchten Untergründen
- Präzises Manövrieren auf engstem Raum, durch kompakte Abmessungen und hohe Wendigkeit

### Leistung

- Optimiert die Motorleistung, um Geschwindigkeit und Leistung zu maximieren
- Wartungsfreie, austauschbare Akkuoptionen
- Kraftvolle und effiziente Traktionserzeugung für einen flüssigen Betrieb

### Kupplung

- Sichere Kupplungssysteme für die kontrollierte Bewegung von Lasten
- Vielzahl von Kupplungsoptionen für unterschiedlichste Arten von Lasten erhältlich
- Kundenspezifische Kupplungslösungen möglich



# Abmessungen

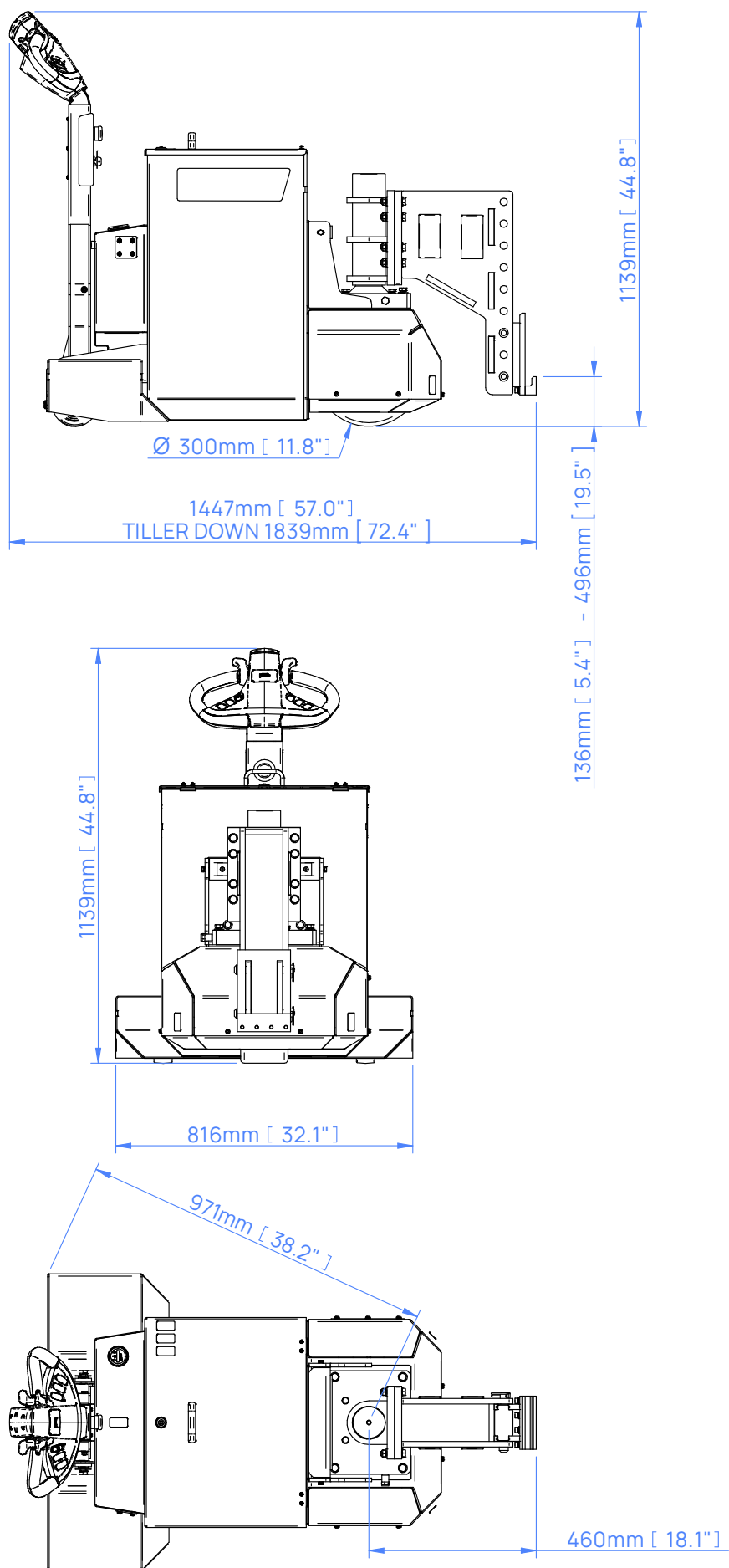

# Performance auf Gefällstrecken

Die Kraft, die zum Bewegen einer Last erforderlich ist, hängt vom Gewicht der Last, dem Gefälle und der Bodenbeschaffenheit ab. Die Bewegung auf einer Gefällstrecke erhöht die Kraft, die zum sicheren Starten, Stoppen und Bewegen der Last erforderlich ist.

Wenn Sie eine Last auf einer Gefällstrecke hinauf- oder hinunterbewegen müssen, setzen Sie sich mit unserem Team in Verbindung, das Sie bei der Wahl der richtigen Maschine für Ihre Anforderungen beraten wird.



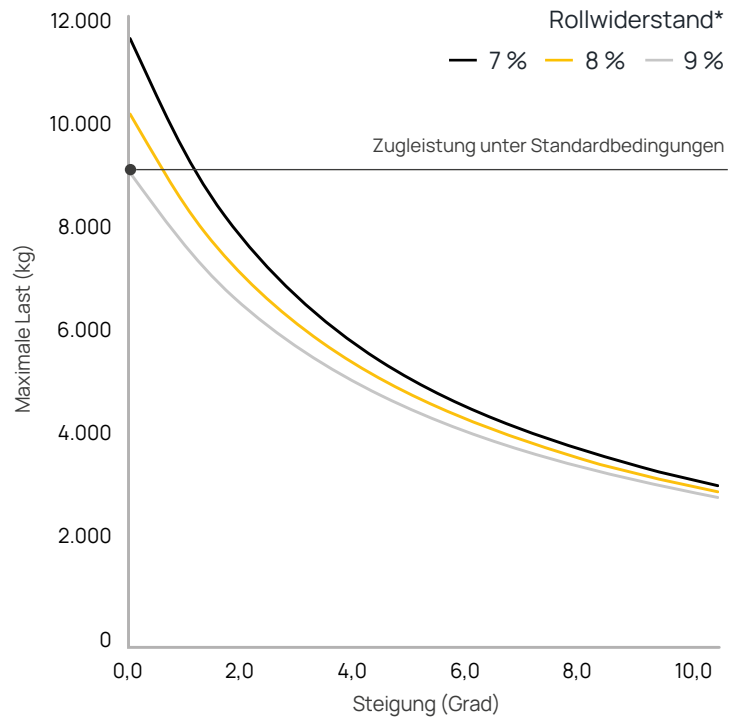



\* Zu den Variablen, die sich auf den Rollwiderstand auswirken, gehören die Beschaffenheit des Bodens/Geländes und Art/Zustand/Qualität der Rollen des Transportwagens.







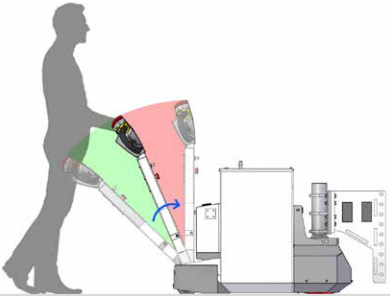

## Im Einsatz: MasterTug in Edelstahlausführung

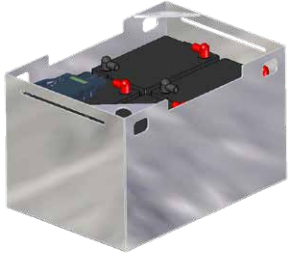

# Serienmäßige Sicherheitsfeatures

<p>Not-Aus-Schalter</p> 	<p>Einklemmschutz-Taster</p> 	<p>Warnsignal</p> 
<p>Automatische Parkbremse</p> 	<p>Automatische Abschaltung bei vertikaler Deichselstellung</p> 	<p>Akkustand-Anzeige</p> 
<p>Zündschloss</p> 		

# Sonderausstattung

<p>Zusätzliche AGM-Batterie Z73-00300</p>	<p>Blinkende Sicherheitsleuchte und Bewegungsmelder Z73-00500</p>	<p>2-Gang Wahlschalter Z73-00502</p>
		
<p>Lenkrad Edelstahl 316 Z73-00503</p>	<p>Antriebsrad aus Edelstahl 316 mit extra Grip Z73-00504</p>	<p>Antriebsrad mit extra Grip Z73-00505</p>
		

# Kupplungen

Kombi Kupplung

Z73-00600 männlich | Z73-00700 weiblich



Box Kupplung

Z73-00601 männlich | Z73-00701 weiblich



## Sonderlösungen

Wir wissen, dass jede Anwendung anders ist. Ganz gleich, ob es sich um eine kundenspezifische Kupplung zur Verbindung mit Ihrer Last, um eine Modifizierung unserer Elektroschlepper für den Einsatz in einer schwierigen Umgebung oder um die Entwicklung einer völlig neuen Lösung für Ihre Anwendung handelt, unser Ingenieursteam ist für Sie da.

Für weitere Informationen über unsere kundenspezifischen technischen Möglichkeiten besuchen Sie bitte:  
[mastermover.com/de-de/sonderloesungen](https://mastermover.com/de-de/sonderloesungen)

Wenn Sie Ihre Anforderungen besprechen möchten, sprechen Sie mit Ihrem Vertriebsmitarbeiter oder senden Sie eine E-Mail an: [sales@mastermover.com](mailto:sales@mastermover.com)

# Technische spezifikationen

Maschine	
Produktcode	Z73-00105
Maximale Lastkapazität (auf Rollen   auf Schienen)	10.000 kg   40.000 kg
Maximale Kraft (Schubkraft   Zugkraft)	7.845 N   7.845 N
Gewicht der Maschine	320 kg
Gewicht des Akkus (Standardakku)	140 kg
Kombiniertes Gewicht (Standardakku)	460 kg
Antriebsart	Elektrisch
Bremsen	Regenerativ
Parkbremse	Elektromagnetisch
Typ von Antriebsrad	Markierungsfreies Polyurethan
Laufrollen	Stoßfestes Nylon
Durchmesser des Antriebsrads	300 mm
Punktbelastung	0,52 (kg/mm <sup>2</sup> ) 5,13 [N/mm <sup>2</sup> ]
Leistung des Antriebsmotors	2 kW
Controller-Typ	AC
Standardgeschwindigkeit der Maschine (ohne 2-Gang Wahlschalter)	2 km/h
Geschwindigkeit im schnellen Gang (Nur mit 2-Gang-Wahlschalter)	3 km/h
Geschwindigkeit im langsamen Gang (Nur mit 2-Gang-Wahlschalter)	1,2 km/h
Maximale Steigung	7°
Spannung	24 v
Geräuschpegel	Motor ≤80 dBA   Blinkleuchte ≤85 dBA   Hupe ≤112 dBA
Schutz der Metalloberflächen	316er Edelstahl   180er Körnung bis 0,76µm satiniert
IP-Schutzart	IP44
Hydraulische Daten	
Max. Hubkraft an der Kupplung	1.843 kg
Gel Akku - versiegelt	
Produktcode	Z73-00300
Kapazität des Batteriepacks	179 Ah
Max. Fahrstrecke pro Ladezyklus*	9,5 km
Ladedauer	6 Std.
Externes Ladegerät	
Eingangsspannung	Z73-00400
Hertz	50 - 60 Hz
Ampere	30 A
Stromart (Wechsel-/Drehstrom)	Wechselstrom
IP-Schutzart	IP30



# Technische spezifikationen

Lithium Akku	
Produktcode	Z73-00302
Kapazität des Batteriepacks	158 Ah
Max. Fahrstrecke pro Ladezyklus*	8,5 km
Ladedauer	4 Std.
Laden	
Produktcode	Z73-00401
Eingangsspannung	85 - 265 v
Hertz	50 - 60 Hz
Ampere	40 A
Stromart (Wechsel-/Drehstrom)	Simple
IP-Schutzart	IP30
Kupplungen	
Kombi Kupplung (männlich / weiblich)	Optional
Box Kupplung (männlich / weiblich)	Optional
Sicherheit	
Zündschloss	Serie
Not-Aus-Schalter	Serie
Akkustand-Anzeige	Serie
Einklemmschutz-Taster	Serie
Automatische Abschaltung bei vertikaler Deichselstellung	Serie
Hupe	Serie
Automatische Parkbremse	Serie
Sonderausstattung	
Zusätzlicher Akku	Optional
Blinkende Sicherheitsleuchte und Bewegungsmelder	Optional
2-Gang Wahlschalter	Optional
Lenkrad Edelstahl 316	Optional
Antriebsrad aus Edelstahl 316 mit extra Grip	Optional
Antriebsrad mit extra Grip	Optional

**MasterMover®**

mastermover.com

© Copyright 2023

CE ISO 9001 ISO 45001